

Bomba Modelo: GP-230C/CB

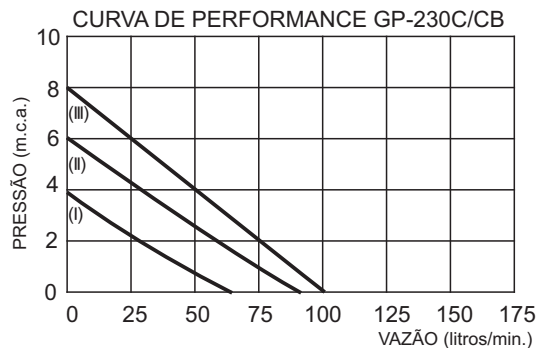
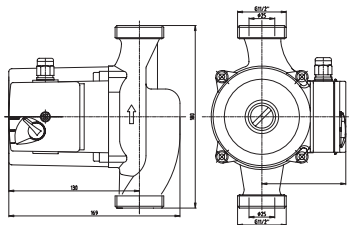

Modelo	Medidas (mm)			Potência (W)	Voltagem (V)	Corrente (A)
	H	L	B			
GP-230C/CB	160	180	150	225	220	1.02
				190		0.86
				135		0.61
Rotação (RPM)	Bitolas (mm) (Entrada/Saída)			Peso Líquido(Kg)	Peso Bruto(kg)	
2700	25 / 25 (1 1/2")			4,8	5,5	

1. Condições de operação:

- O rolamento da bomba é lubrificado com água, portanto a bomba não deve funcionar a seco, conforme figura 1.

Figura 1

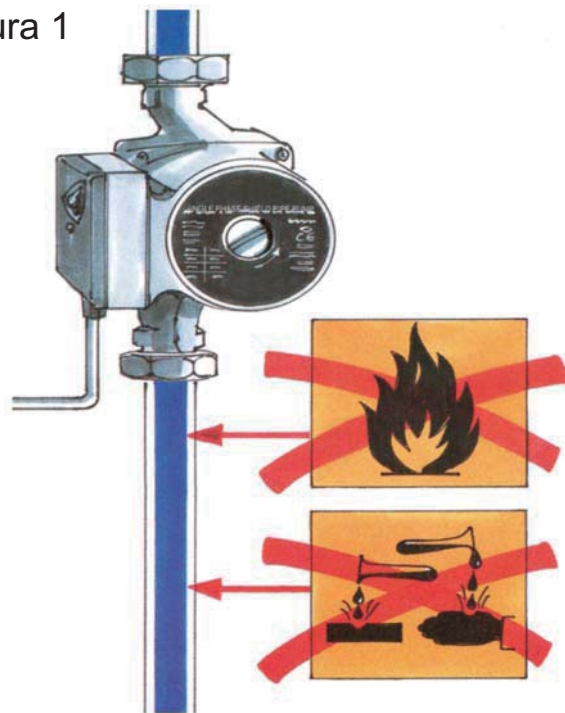

- A temperatura deve ser indicada conforme figura 2.

Figura 2

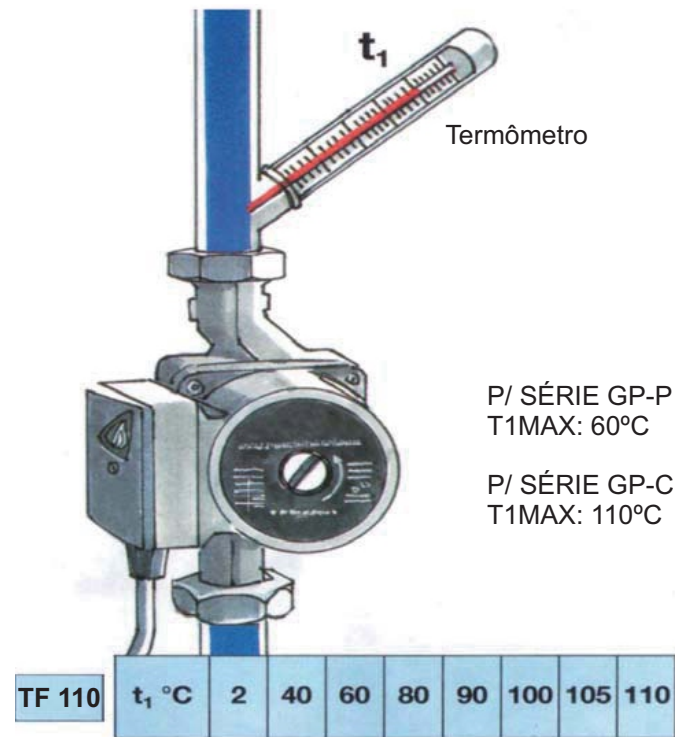

11

Bomba Modelo: GP-100C/CB

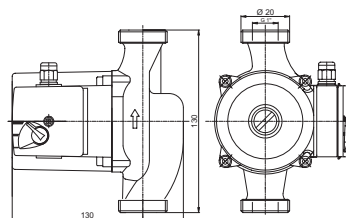

CURVA DE PERFORMANCE GP-100C/CB

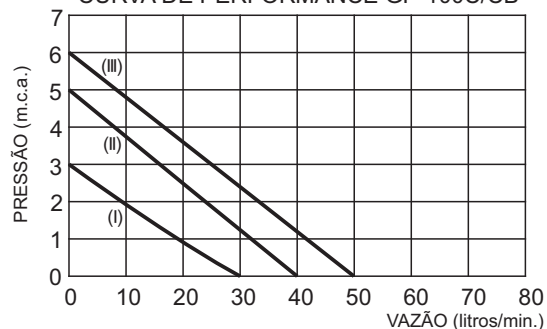

Modelo	Medidas (mm)			Potência (W)	Voltagem (V)	Corrente (A)
	H	L	B			
GP-100C/CB	130	130	130	100	220	0.45
				70		0.32
				55		0.25
Rotação (RPM)	Bitolas (mm) (Entrada/Saída)			Peso Líquido(Kg)		Peso Bruto(kg)
2600	20 / 20 (1")			2,3		2,7

8

Bomba Modelo: GP-300P

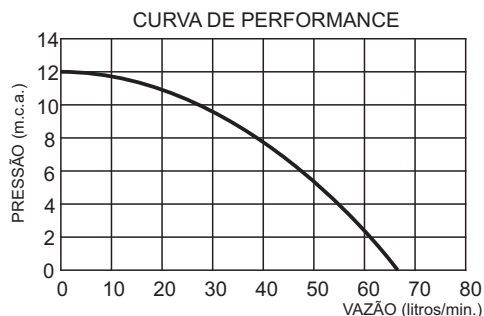
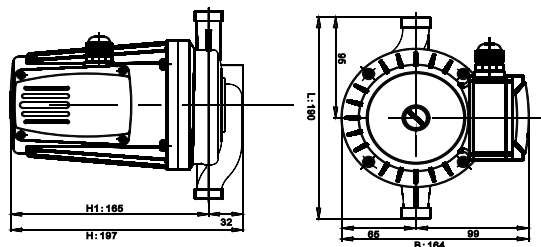

Modelo	Medidas (mm)			Potência (W)	Voltagem (V)	Corrente (A)
	H	L	B			
GP-300P	200	190	165	300	220 127	1.36 2.36
Rotação (RPM)	Bítoles (mm) (Entrada/Saída)			Peso Líquido(Kg)	Peso Bruto(kg)	
2700	15 / 15 (3/4")				6,2	7,2

2. Pontos para instalação:

- A bomba deve ser instalada sempre com o eixo do motor na horizontal, como mostra a figura 3.
- A bomba deve ser instalada de acordo com os procedimentos, mostrados na figura 4.

Figura 3



Figura 4



- A bomba deve ser instalada por um técnico autorizado de acordo com o manual, como mostra a figura 5.
- Seguindo as instruções com atenção antes de iniciar a instalação, como mostra a figura 6.

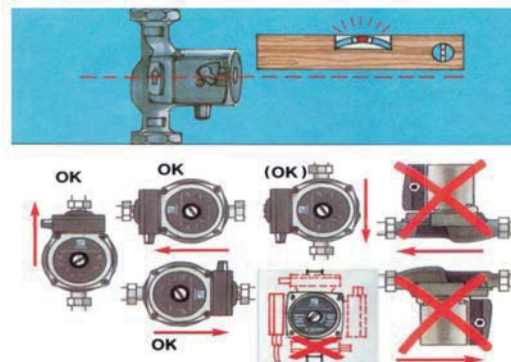
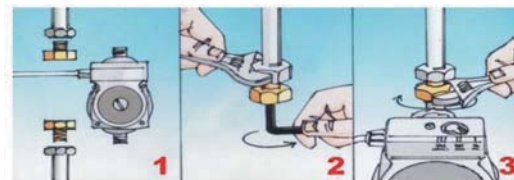

Figura 5



Figura 6

Bomba Modelo: GP-270P

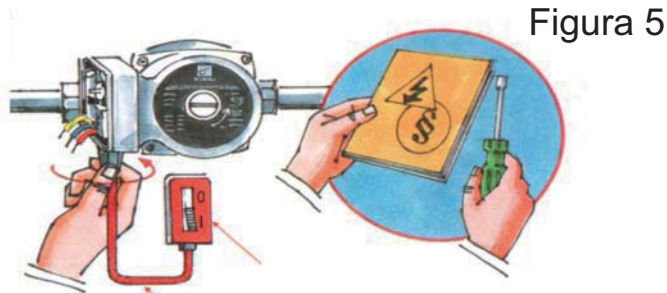
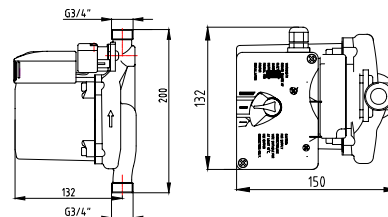

CURVA DE PERFORMANCE GP-270P

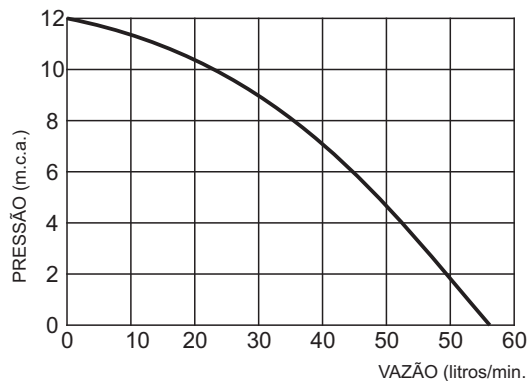

Modelo	Medidas (mm)			Potência (W)	Voltagem (V)		Corrente (A)	
	H	L	B		127V	220V	127V	220V
GP-270P	200	190	160	270	127	220	2.13	1.23
Rotação (RPM)	Bitolas (mm) (Entrada/Saída)			Peso Líquido(Kg)	Peso Bruto(kg)			
2700	15 / 15 (3/4")						4,4	4,9

Bomba Modelo: GP-120P

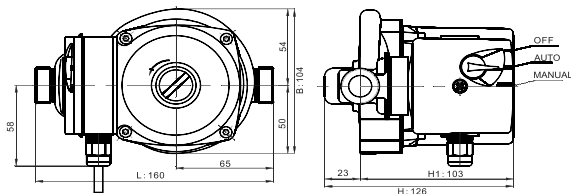

CURVA DE PERFORMANCE

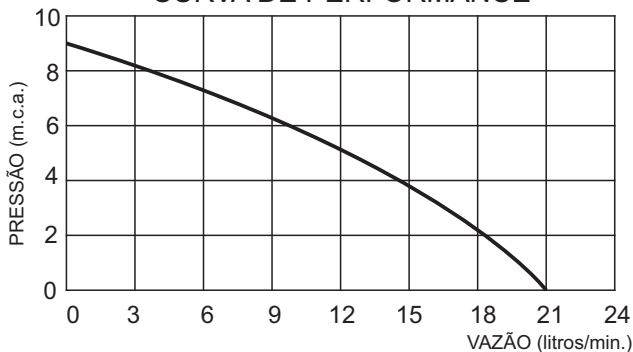

Modelo	Medidas (mm)			Potência (W)	Voltagem (V)	Corrente (A)
	H	L	B			
GP-120P	120	160	100	120	220 127	0.55 0.94
Rotação (RPM)	Bitolas (mm) (Entrada/Saída)			Peso Líquido(Kg)		Peso Bruto(kg)
2650	15 / 15 (3/4")			2,7		3,1

5

- Depois de instalar a bomba, recomenda-se que seja feita uma drenagem (eliminar o ar da tubulação), antes que a bomba seja colocada em funcionamento pela primeira vez.
- É recomendável que a bomba tenha um disjuntor exclusivo. Como verificamos na figura 7, quadro 1.

Figura 7

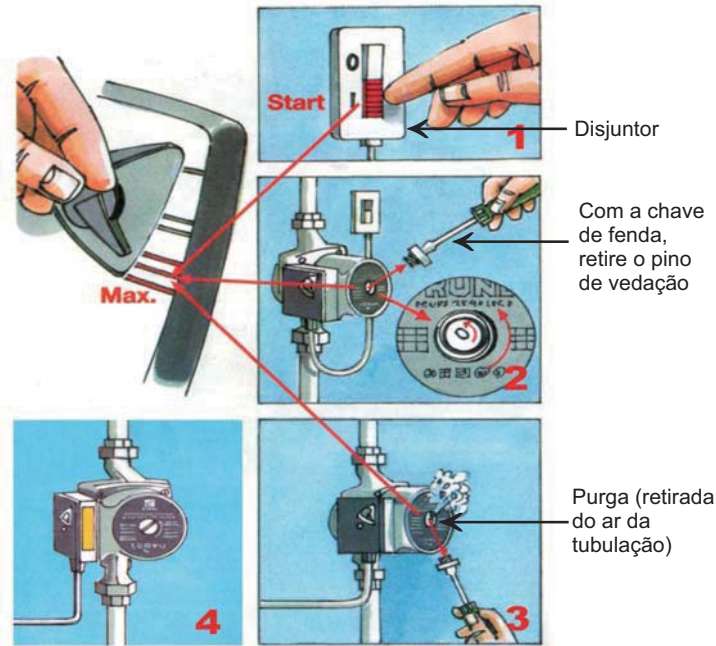

14

3. Manutenção e limpeza

● Atenção: se o cabo de alimentação estiver danificado, deve-se contatar a fábrica, para que um técnico especializado efetue a troca do mesmo, afim de evitar situações de perigo.

● Os procedimentos de manutenção são mostrados na figura 8.

Figura 8

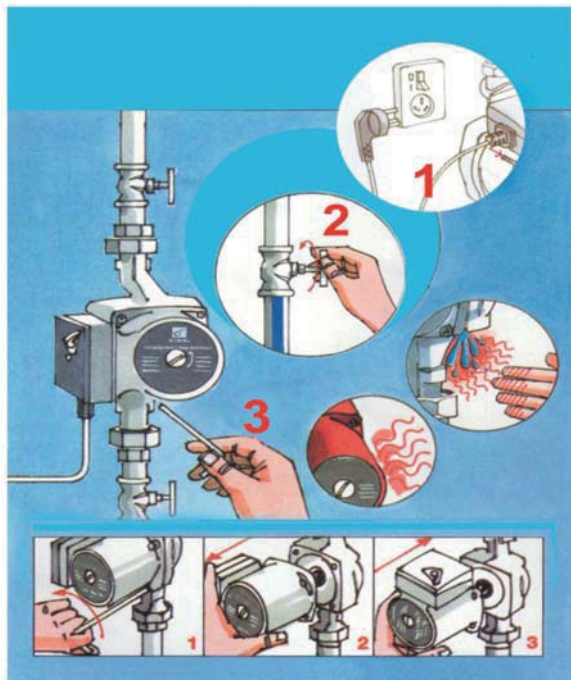

PROBLEMAS X CAUSAS X SOLUÇÕES

SÉRIE GP-C (CIRCULADORAS)

A bomba não liga	Falha no fornecimento de energia elétrica	Verifique possíveis conexões elétricas mau encaixadas
	Bomba travada	Remova o parafuso de purga e gire o eixo com uma chave de fenda inserida na ranhura do eixo da bomba
A bomba funciona mas não produz pressão	Válvula principal fechada	Abra a válvula principal
	Ar na tubulação	Deixe a bomba funcionar por alguns minutos com uma torneira aberta
	Impurezas na bomba	Desmonte e limpe a bomba
Ruído na bomba	Ar no sistema / bomba	Deixe a bomba funcionar por alguns minutos com uma torneira aberta

PROBLEMAS X CAUSAS X SOLUÇÕES		
SÉRIE GP-P (PRESSURIZADORAS)		
A bomba não liga	Seletor na posição OFF	Gire o seletor para a posição AUTO
	Fluxo muito baixo para ativar o sensor de fluxo (o fluxo deve ser superior a 1,5 l/min.)	Verificar a altura em que a bomba se encontra em relação à caixa d'água (mínimo de 60cm para a bomba acionar)
	Falha no fornecimento de energia elétrica	Verifique possíveis conexões elétricas mal encaixadas
	Bomba travada	Remova o parafuso de purga e gire o eixo com uma chave de fenda inserida na ranhura do eixo da bomba
	Impurezas no sensor de fluxo	Remova o cabeçote da bomba, remova o sensor de fluxo e limpe as peças (vide fig. 08)
A bomba funciona mas não produz pressão	Válvula principal fechada	Abra a válvula principal
	Ar na tubulação	Deixe a bomba funcionar por alguns minutos com uma torneira aberta
	Impurezas na bomba	Desmonte e limpe a bomba
Ruído na bomba	Ar no sistema / bomba	Deixe a bomba funcionar por alguns minutos com uma torneira aberta
A bomba não para ao fechar a torneira	Seletor na posição MANUAL	Gire o seletor até a posição OFF ou AUTO
	Impurezas no fluxostato	Remova o cabeçote da bomba, remova o sensor de fluxo e limpe as peças

Características Gerais

Série GP-P (Pressurizadoras)

- Fácil instalação e manutenção;
- Funcionamento automático (sensor de fluxo);
- Baixo nível de ruído;
- Baixo consumo de energia elétrica;
- Dimensões compactas;
- Linha também com corpo de latão;
- Motor resfriado pela água;
- Seletor de modo (funciona no manual ou automático).

Série GP-C (Circuladoras)

- Fácil instalação e manutenção;
- Possuem 3 velocidades;
- Baixo nível de ruído;
- Baixo consumo de energia elétrica;
- Dimensões compactas;
- Linha também com corpo de latão;
- Temperatura máxima de tolerância de até 110°C;
- Motor resfriado pela água;
- Seletor de velocidade.

ANOTAÇÕES

TERMO DE GARANTIA

A garantia da bomba é de um (01) ano e inicia-se a partir da data de emissão da Nota Fiscal.

Importante: tenha sempre em mãos a Nota Fiscal e o termo de Garantia ao acionar a Assistência Técnica.

Caso haja algum DEFEITO DE FABRICAÇÃO em uma peça, módulo ou parte da bomba, estas serão reparadas sempre que possível ou em último caso substituídas por outra igual, isso mediante a apresentação da Nota Fiscal de compra e laudo técnico da autorizada.

Quando a assistência for feita por um serviço de terceiro, deve-se exigir do mesmo a Nota Fiscal ou recibo do serviço realizado, sendo discriminado o serviço prestado. Só assim você terá deste profissional a garantia de 90 dias de seus serviços.

A garantia não cobre:

- Defeitos decorrentes de instalação incorreta, feita por técnicos não autorizados pela Inova;
- Defeitos decorrentes de mau uso ou uso indevido;
- Defeitos decorrentes de queda do equipamento ou transporte inadequado;
- Defeitos decorrentes da adição de peças adquiridas de outros fornecedores no equipamento;
- Produtos com violação do lacre;
- Produtos expostos ao sol ou umidade excessiva;
- Problemas decorrentes de instalação que esteja em desacordo com esse manual.

BOMBAS INOVA

Bombas monofásicas

Sumário

	Pág.
● Termo de Garantia	2
● Problemas/Causas/Soluções	3, 4
● Tabela Técnica	5, 6, 7, 8, 9
● Operação	10, 11
● Instalação	12, 13, 14
● Manutenção	15
● Características Gerais	16
● Série GP-P (Pressurizadoras)	
● Série GP-C (Circuladoras)	

INOVA

INOVA EQUIPAMENTOS E INSTRUMENTOS LTDA
R. Taiwan, 120 - Galpão 01. Jd. Santa Inês II. CEP: 12248-193.
São José dos Campos - SP
Site: www.inovabr.com.br
atendimento@inovabr.com.br
Tel.: (12) 3902-2333 / (12) 7812-1263 Nextel ID: 55*84*84028

BOMBAS INOVA

A INOVAÇÃO EM BOMBAS DE PRESSURIZAÇÃO E
CIRCULAÇÃO PARA ÁGUA QUENTE

   MANUAL DO USUÁRIO

Bombas monofásicas

